

尊敬的用户，在您使用KT-LCD1型仪表之前，请仔细阅读本操作手册。手册将指导您正确的使用仪表，实现多种车辆操控和车辆状态显示功能。

一、 功能及显示

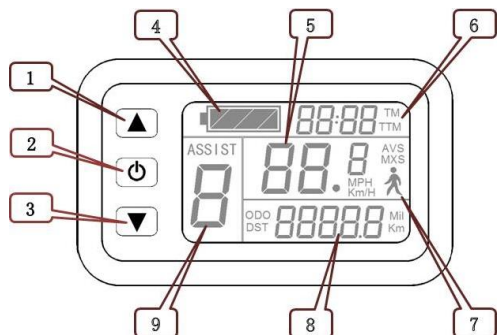

1		操作按钮UP键	6	TM	单次骑行时间显示
2		操作按钮SW键		TTM	累计骑行时间显示
3		操作按钮DOWN键	7		6KM/H 助力推行功能
4		剩余电量显示	8	Km	骑行里程(公制)
5	KM/H	实时骑行速度(公制)		Mil	骑行里程(英制)
	MPH	实时骑行速度(英制)		DST	单次骑行里程显示
	MXS	单次最高骑行速度显示		ODO	累计骑行里程显示
	AVS	单次平均骑行速度显示	9	ASSIST	助力比(或转把)档位切换

二、 功能操作

1. 开机和关机

长按键，开机；再长按键，关机。当车辆停止行驶且连续 5 分钟未对仪表实施操作，仪表将自动关机并关闭电动车电源。

2. 开机显示界面

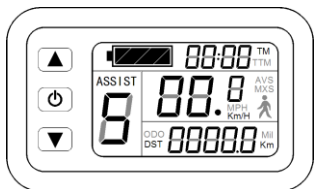

长按键，仪表开机，进入开机显示界面。

2.1 开启背光和车灯

长按键，开启仪表背光灯和车灯(控制器需有大灯驱动输出功能)；再长按键，关闭背光灯和车灯。

2.2 助力比档位(ASSIST)切换

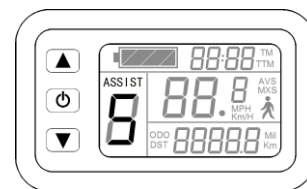

短按或键，切换 1-5 档。1 档最低功率档，5 档最高功率档。每次开机，自动恢复上次关机时的档位。0 档无助力功能。

2.3 6KM/H 助力推行功能

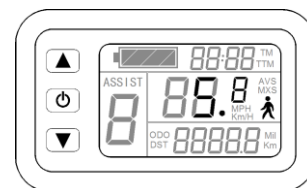

长按键，闪烁，车辆以不大于 6Km/h 的速度行驶。释放键，功能撤销。

2.4 单次行驶数据显示和清除

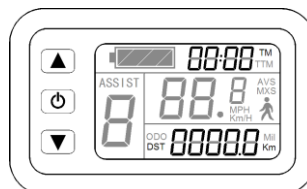

在开机显示界面，显示单次骑行时间(TM)和单次骑行里程(DST)。开机5秒钟后，同时按和键，单次骑行时间(TM)和单次骑行里程(DST)闪烁。短按键，二者内容被清除。如果5秒钟内未按键，则自动返回开机显示界面，原内容被保留。

2.5 累计骑行时间和里程显示

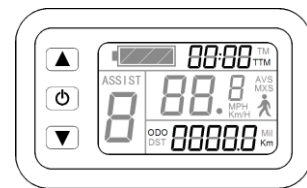

在开机显示界面，短按键，显示累计骑行时间(TTM)和累计骑行里程(ODO)。再短按键，返回开机显示界面。在骑行状态下，5秒钟后自动返回开机显示界面。

2.6 单次最高骑行速度和平均速度显示

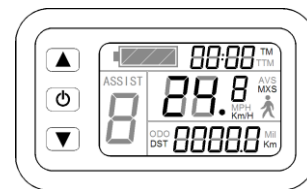

在累计骑行时间和里程显示界面，短按或键，显示单次最高骑行速度(MXS)或平均骑行速度(AVS)。再短按键，返回开机显示界面。在骑行状态下，5秒钟后自动返回开机显示界面。

2.7 电量显示

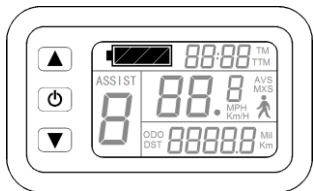

仪表与指定控制器配套使用可实现电池电量的自动识别。电池电量大于70%，四段电量显示全亮，电量下降，电量显示依次熄灭，电量小于15%，四段全灭。当控制器欠压保护，电量显示框闪烁，表示车辆处于欠压停机状态。

3. 故障代码显示

电控系统出现故障，故障代码闪烁。故障被排除，自动退出故障代码显示界面。

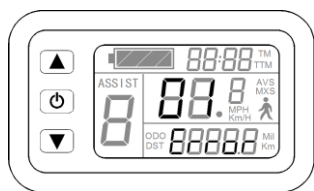

故障代码	定义
01_Error	转把信号异常
03_Error	电机霍尔信号异常
04_Error	力矩传感器信号异常
05_Error	中轴速度传感器故障(适用力矩控制系统)
06_Error	电机或控制器有短路故障

三、常规项目设置

1. 设置最高骑行速度

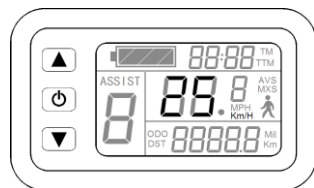

开机后5秒钟内，同时按▲和▼键，最高骑行速度值闪烁。短按▲或▼键，设定最高骑行速度(默认25KM/H)。短按⏻键，转到下一参数设置。

2. 设置轮径

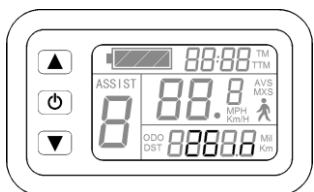

最高骑行速度设置完成，设置轮径，轮径规格闪烁。短按▲或▼键，设定轮径规格。选择范围8、10、12、14、16、18、20、22、24、26、700c和28英寸。短按⏻键，转到下一参数设置。

3. 设置公英制单位

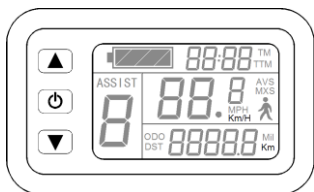

轮径设置完成，设置公英制单位，KM/H和Km或MPH和Mil闪烁。短按▲或▼键，同步选择车速和里程公英制单位。

显示	公制单位	英制单位
车速	KM/H	MPH
里程	Km	Mil

4. 公英制单位设置完成，短按⏻键，KM/H和Km或MPH和Mil停止闪烁。再短按⏻键，重新进入最高骑行速度设置界面；或长按⏻键，退出常规项目设置环境并保存设定值，返回开机显示界面。

5. 退出常规项目设置

在三项常规项目设置中，每项设置完成后，如果长按⏻键，均可退出设置环境并返回开机显示界面，同时设定值被保存。

在每项设置界面下，如果时间超过1分钟未实施按钮操作，将自动返回开机显示界面，本次设定值无效。

四、外形图与尺寸

1. 外形尺寸

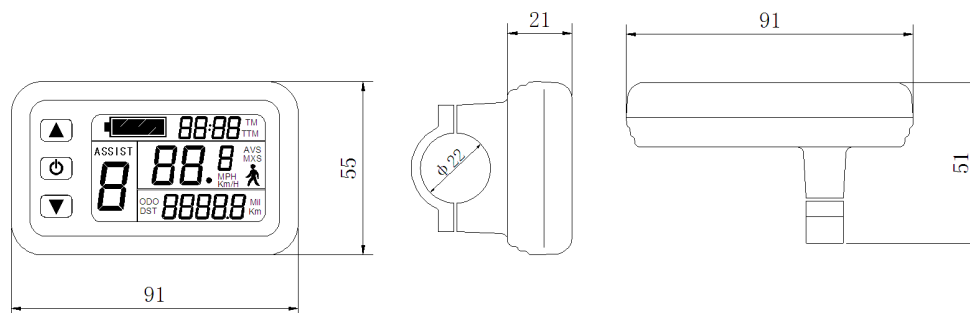

2. 接线示意

